

暖通 HVAC	动力 Power	景观 Landscape	强电 Electricity	建筑 结构 Architecture Structure	交通 信息 Transportation Information	给排水 环境 Plumbing Environment	道路 桥梁 Road Bridge	会签 Confirmed by
------------	-------------	-----------------	-------------------	---------------------------------------	---	--------------------------------------	----------------------------	--------------------

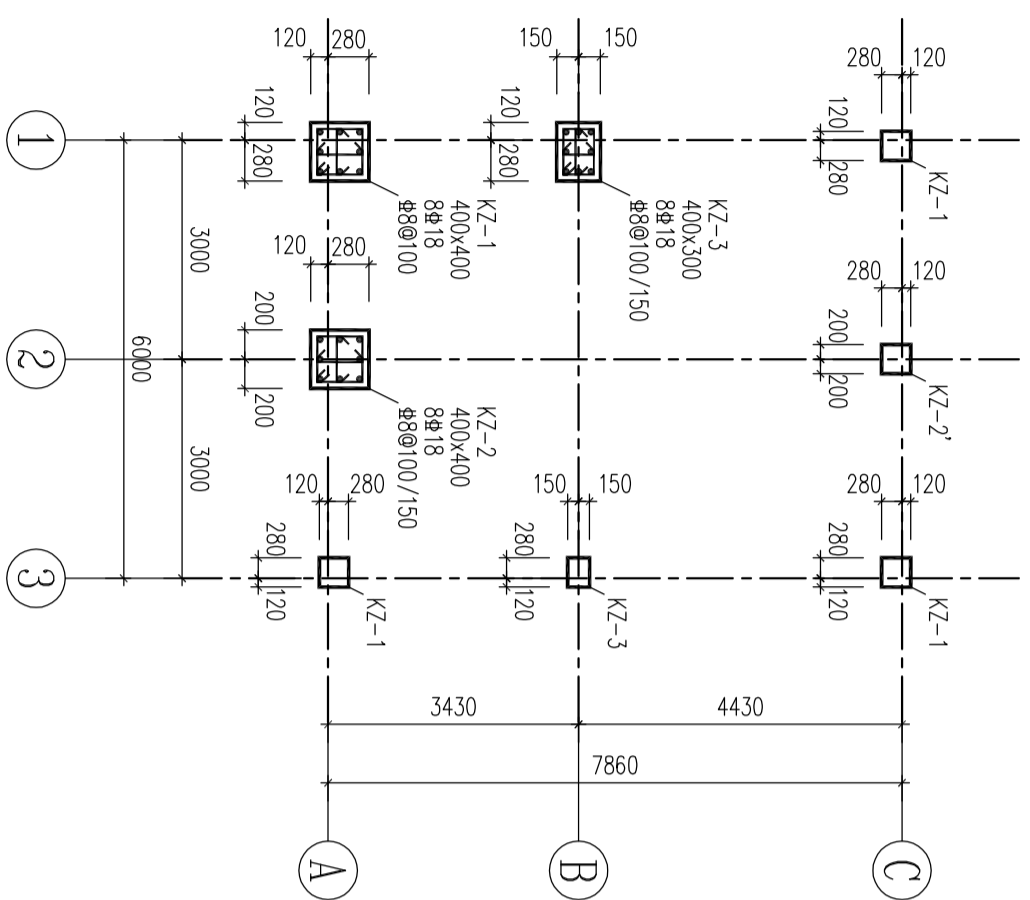

0.30~4.30柱平法施工图

1:100

KZ-2'标高3.20~4.30箍筋均全高加密。

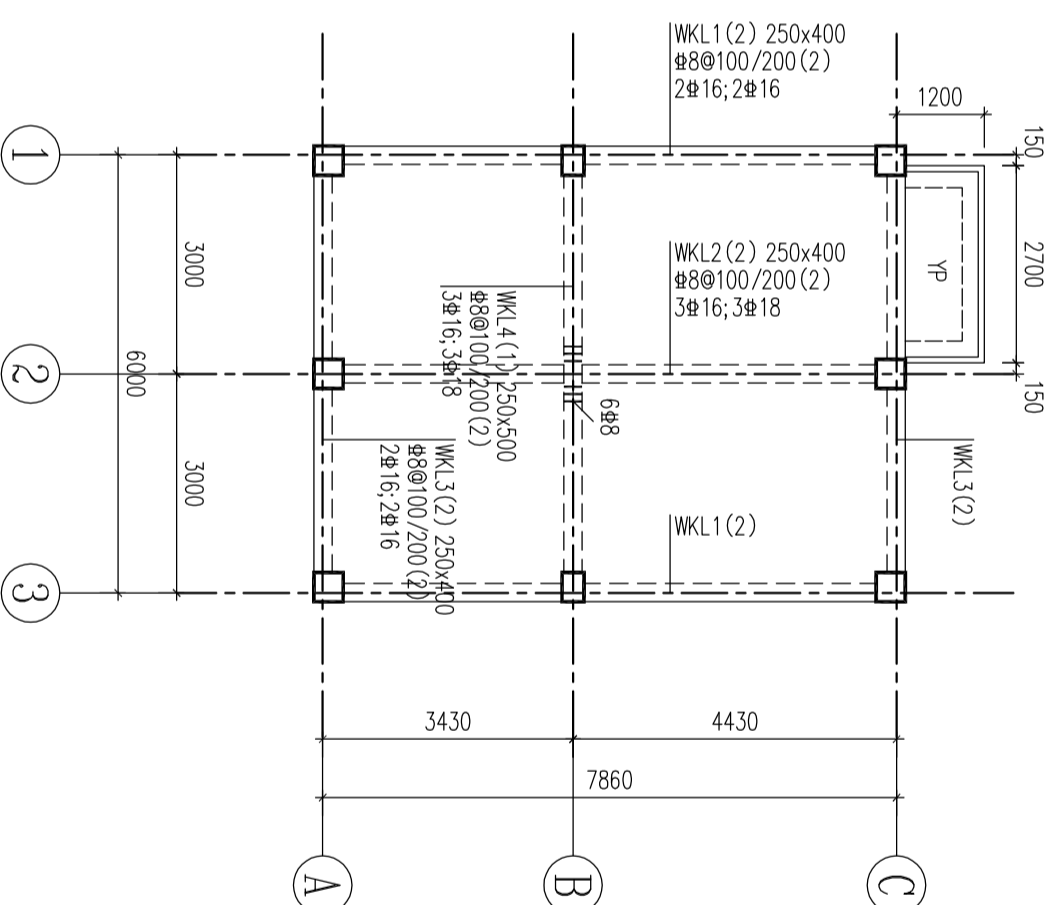

屋面框架梁平法施工图

1:100

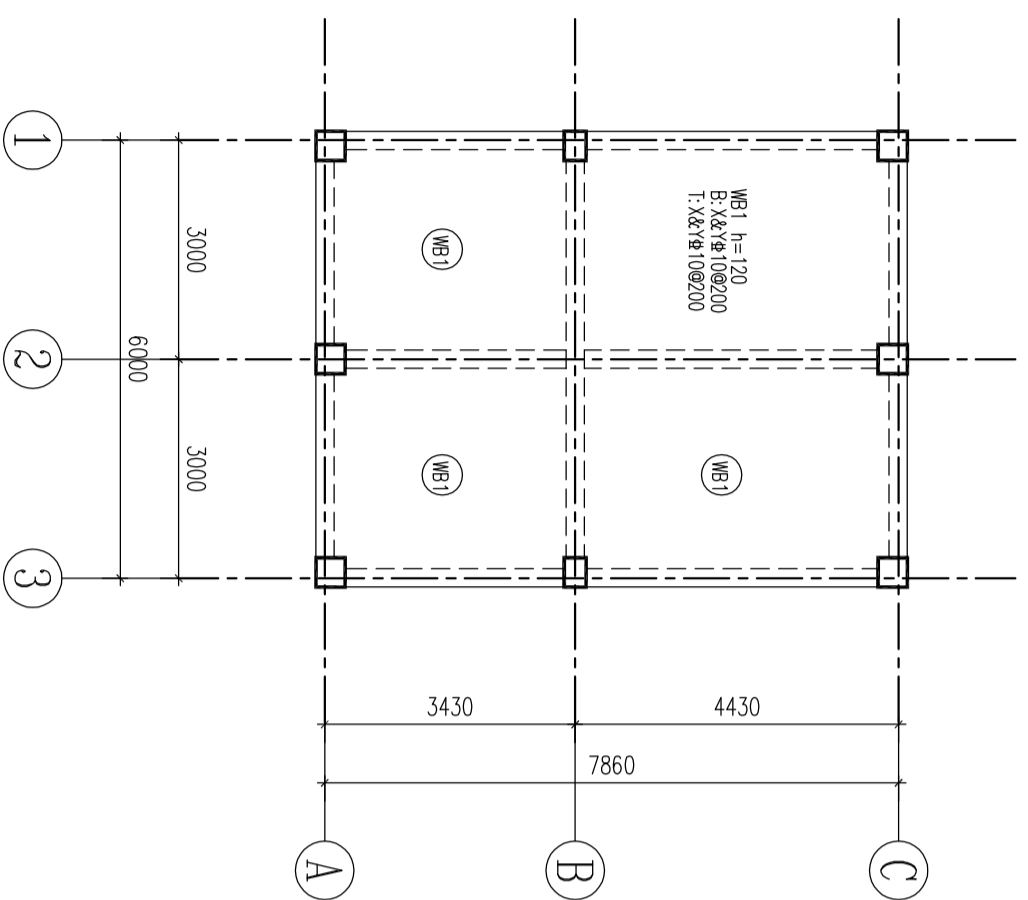

屋面框架板平法施工图

1:100

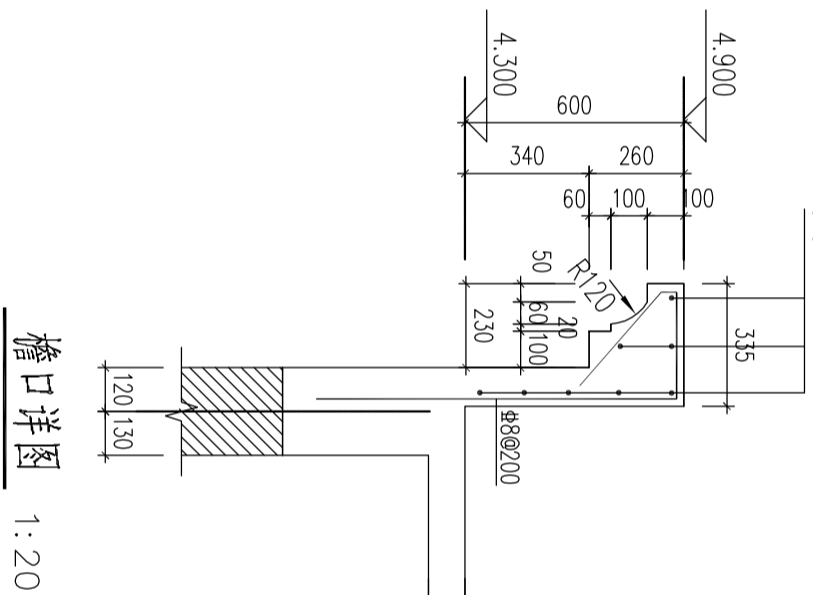

檐口详图

1:20

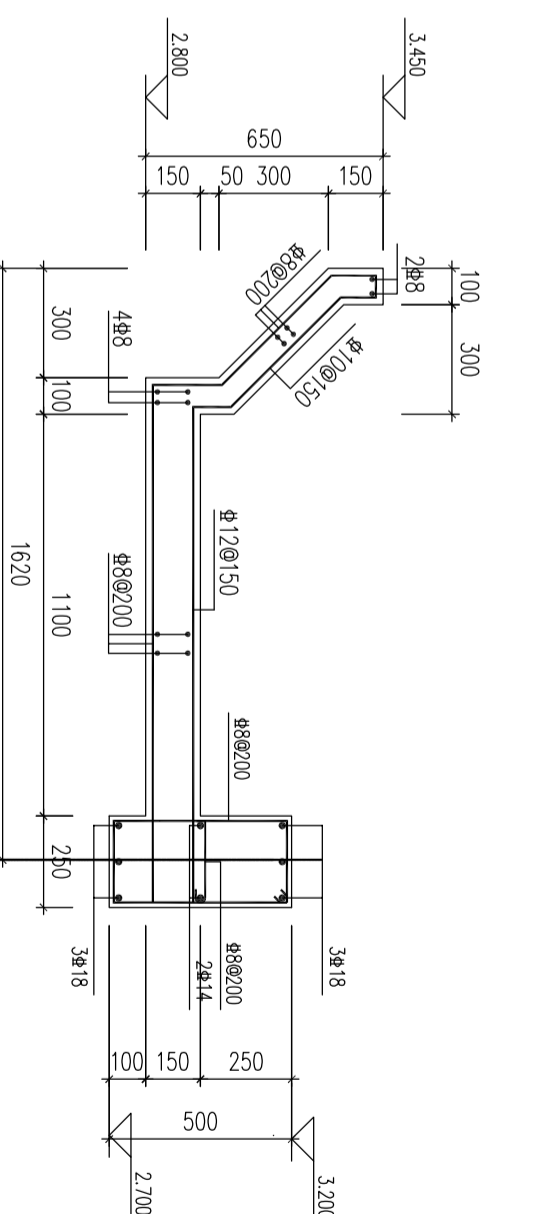

雨篷详图

1:20

说明:

1. 本房屋抗震设防烈度为7度, 设计基本地震加速度值为0.10g, 框架结构抗震等级为二级。
2. 房屋部分采用钢筋混凝土框架结构, 设计采用PKPM2010版软件计算及绘图。
3. 框架采用平面整体表示法绘图, 选用图集“16G101-1”, 施工应严格按照图集要求进行。
4. 墙体结构构造做法见图集15G612。
5. 窗顶过梁选自图集“13G322-1”, 过梁靠框架柱处, 应与柱整浇, 做法见图集说明第5.4.0条。
6. 未注明梁与轴线居中或与柱一侧平。

屋面	4.300	
层号	0.300	4.000
标高(m)		层高(m)
结构层楼面标高		
结构层高		
上部结构嵌固部位: 0.300		

17.04.28	A	施工图出图
日期	版次	版次说明
Date	Rev.	Description

设计单位

Design Institute



同济设计 TJAD

同济大学建筑设计研究院  
(集团)有限公司

TONGJI ARCHITECTURAL DESIGN (Group) Co., Ltd.

项目名称

Project Name

南通市通州区益民水处理有限公司  
(二分厂) 扩建工程设计

子项名称

Sub-Project

污水处理工程一单体

项目编号

Project No.

16-RC-034

责任

Responsibility

姓名

Name

签字

Signature

审定

Approved by

刘新超

审核

Reviewed by

晋侃

校对

Checked by

王慧

设计总负责人

Principal in charge

乌颖慧

专业负责人

Discipline Responsible

王慧

设计

Designed by

赵艳丽

绘图

Drawn by

赵艳丽

图纸名称

Sheet Title

储药池

池体上部框架结构设计图

专业

Discipline

结构

阶段

Stage

施工图

图号

Sheet No.

12-001

日期

Date

17.04.28

比例

Scale

1:100

执业签章

Registration Stamp

注册

Registered

出图签章

Release Stamp

本图须加盖出图签章, 否则一律无效

Invald. Unless Stamped

暖通 HVAC	动力 Power	景观 Landscape	强电 Electricity	建筑 Architecture	结构 Structure	交通 Transportation	信息 Information	给排水 Plumbing	环境 Environment	道路 Road	桥梁 Bridge	会签 Confirmed by
------------	-------------	-----------------	-------------------	--------------------	-----------------	----------------------	-------------------	-----------------	-------------------	------------	--------------	--------------------

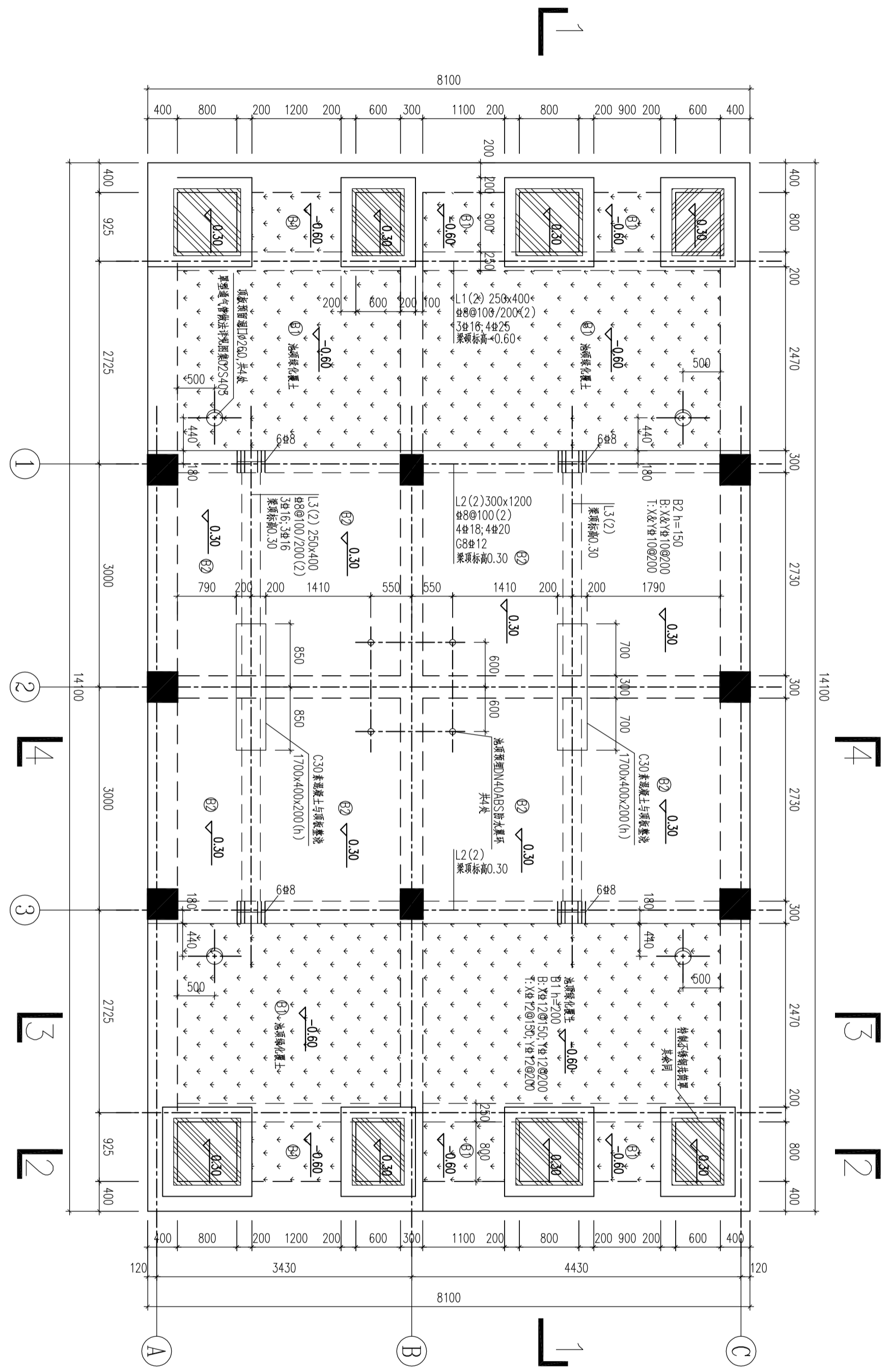

池体上层结构平面图 1:50

说明:

1. 本设计图单位: 标高为m, 其余均为mm。
2. 本图上0.000为室外地面相对标高, 相当于绝对标高3.60m (1985国家高程)。
3. 基坑挖至 ③ 粉砂与粉土互层, 采用级配砂石分层换填夯实至设计标高, 压实系数不小于0.97, 地基承载力特征值不小于100kPa。
4. 池底、内壁及与水接触的梁采用高渗透性改性环氧涂料防腐, 水下设备安装后应对水下埋件、支架表面及其与设备的连接处补涂防腐漆。
5. 施工前应核对工艺、建筑及电气相关图纸, 如预埋件、预留孔、预埋套管不一致, 应以相关专业为准。

17.04.28	A	施工图出图
日期 Date	版次 Rev.	版次说明 Description



同济设计 TJAD  
同济大学建筑设计研究院  
(集团)有限公司  
TONGJI ARCHITECTURAL DESIGN (Group) Co., Ltd.

项目名称  
Project Name  
南通市通州区益民水处理有限公司  
(二分厂) 扩建工程设计

子项名称 Sub-Project	污水处理工程-单体
项目编号 Project No.	16-RC-034
子项编号 Sub-Project No.	02

责任 Responsibility	姓名 Name	签字 Signature
审定 Approved by	刘新超	
审核 Reviewed by	晋侃	
校对 Checked by	王慧	
设计总负责人 Principal in charge	乌颖慧	
专业负责人 Discipline Responsible	王慧	
设计 Designed by	赵艳丽	
绘图 Drawn by	赵艳丽	

图纸名称 Sheet Title	储药池 池体上层平面图
专业 Discipline	结构
阶段 Stage	施工图
图号 Sheet No.	12-002
版次 Rev.	A
日期 Date	17.04.28
比例 Scale	1:50

执业签章  
Registration Stamp

出图签章  
Release Stamp

本图须加盖出图签章, 否则一律无效  
Invalid Unless Stamped

会 签 Confirmed by	道 路 Road 桥 梁 Bridge	给 排 水 Plumbing 环 境 Environment	交 通 Transportation 信 息 Information	建 筑 Architecture 结 构 Structure	景 观 Landscape 强 电 Electricity	暖 通 HVAC 动 力 Power
---------------------	------------------------------	---	---	---	--	-----------------------------

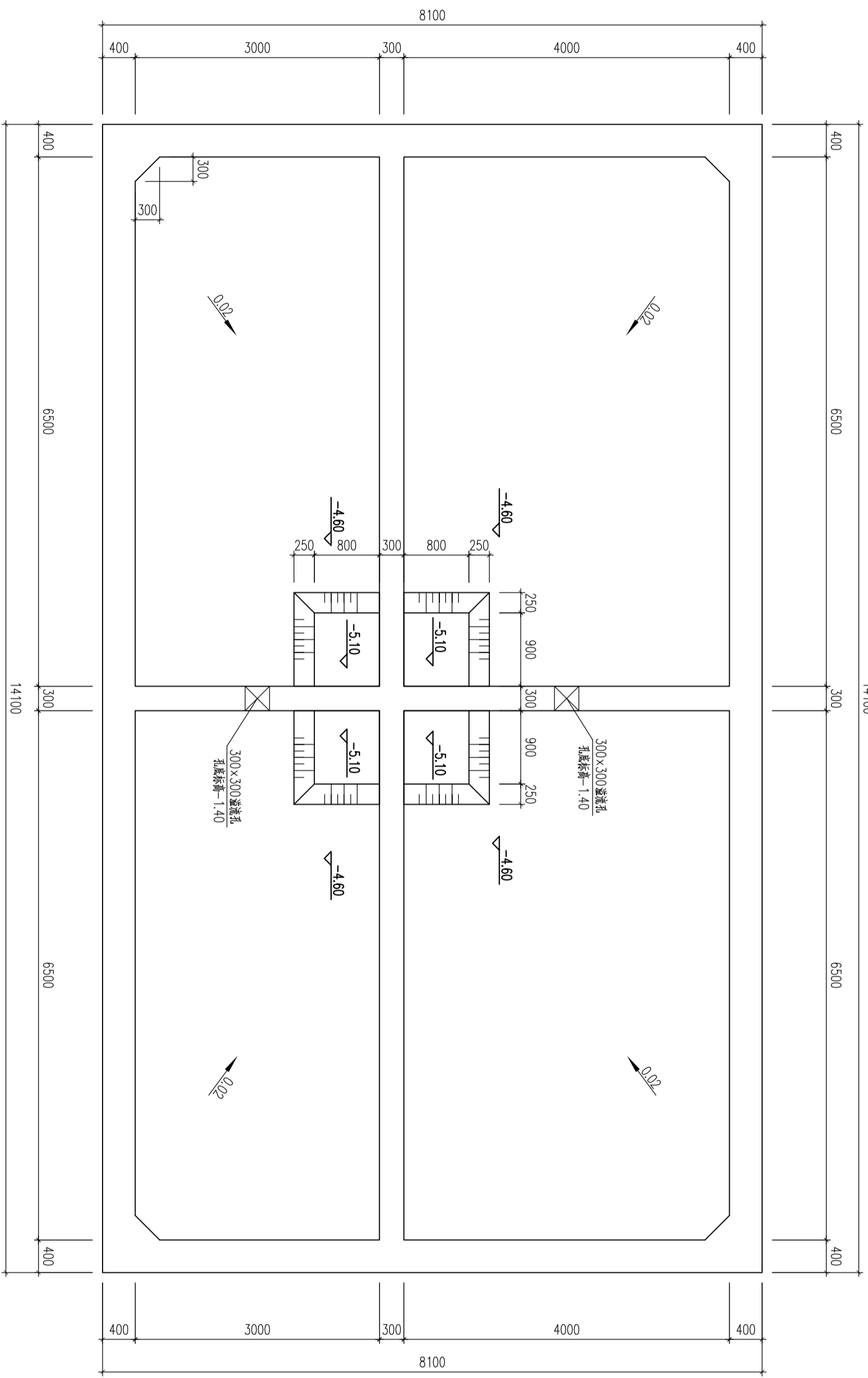

池体下层结构平面图 1:50

17.04.28	A	施工图出图
日期 Date	版次 Rev.	版次说明 Description



同济设计 TJAD  
同济大学建筑设计研究院  
(集团)有限公司  
TONGJI ARCHITECTURAL DESIGN (Group) Co., Ltd.

项目名称  
Project Name  
南通市通州区益民水处理有限公司  
(二分厂) 扩建工程设计

子项名称 Sub-Project	污水处理工程一单体
项目编号 Project No.	16-RG-034
子项编号 Sub-Project No.	02

现 责 Responsibility	姓 名 Name	签 字 Signature
审 定 Approved by	刘新超	
审 核 Reviewed by	晋侃	
校 对 Checked by	王慧	
设计总负责人 Principal in charge	乌颖慧	
专业负责人 Discipline Responsible	王慧	
设计 Designed by	赵艳丽	
绘图 Drawn by	赵艳丽	

图纸名称 Sheet Title 储药池 池体下层平面图			
专 业 Discipline	结 构 Structure	阶 段 Stage	施 工 图 Construction Drawing
图 号 Sheet No.	12-003	版 次 Rev.	A
日 期 Date	17.04.28	比 例 Scale	1:50

执业签章  
Registration Stamp

出图签章  
Release Stamp

本图须加盖出图签章, 否则一律无效  
Invalid! Unless Stamped

会 签 Confirmed by	道 路 Road 桥 梁 Bridge	给 排 水 Plumbing 环 境 Environment	交 通 Transportation 信 息 Information	建 筑 Architecture 结 构 Structure	景 观 Landscape 强 电 Electricity	暖 通 HVAC 动 力 Power
---------------------	------------------------------	---	---	---	--	-----------------------------

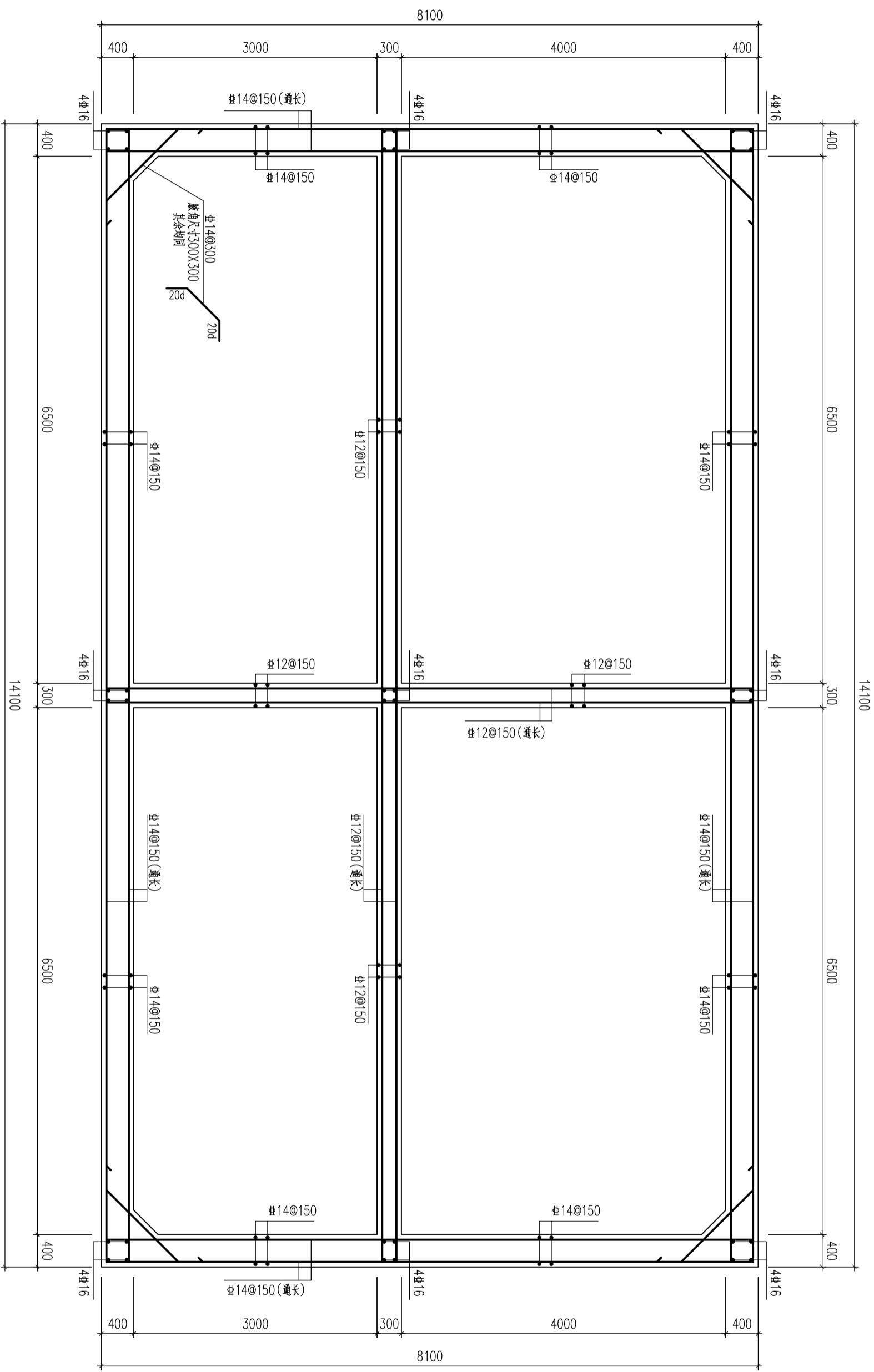

池体平面配筋图 1:50

17.04.28	A	施工图出图
日期 Date	版次 Rev.	版次说明 Description



同济设计 TJAD  
同济大学建筑设计研究院  
(集团)有限公司  
TONGJI ARCHITECTURAL DESIGN (Group) Co., Ltd.

项目名称  
Project Name  
南通市通州区益民水处理有限公司  
(二分厂) 扩建工程设计

子项名称 Sub-Project	污水处理工程一单体
项目编号 Project No.	16-RC-034
子项编号 Sub-Project No.	02

负责 Responsibility	姓名 Name	签字 Signature
审 定 Approved by	刘新超	
审 核 Reviewed by	晋 侃	
校 对 Checked by	王 慧	
设计总负责人 Principal in charge	乌颖慧	
专业负责人 Discipline Responsible	王 慧	
设计 Designed by	赵艳丽	
绘 图 Drawn by	赵艳丽	

图纸名称 Sheet Title	储药池 池体平面配筋图		
专 业 Discipline	结 构 Structure	阶 段 Stage	施 工 图 Construction Drawing
图 号 Sheet No.	12-004	版 次 Rev.	A
日 期 Date	17.04.28	比 例 Scale	1:50

执业签章  
Registration Stamp

出图签章  
Release Stamp

本图须加盖出图签章, 否则一律无效  
Invalid! Unless Stamped

暖通 HVAC 动力 Power	景观 Landscape 强电 Electricity	建筑 Architecture 结构 Structure	交通 Transportation 信息 Information	给排水 Plumbing 环境 Environment	道路 Road 桥梁 Bridge	会签 Confirmed by
---------------------------	--------------------------------------	---------------------------------------	---	--------------------------------------	----------------------------	--------------------

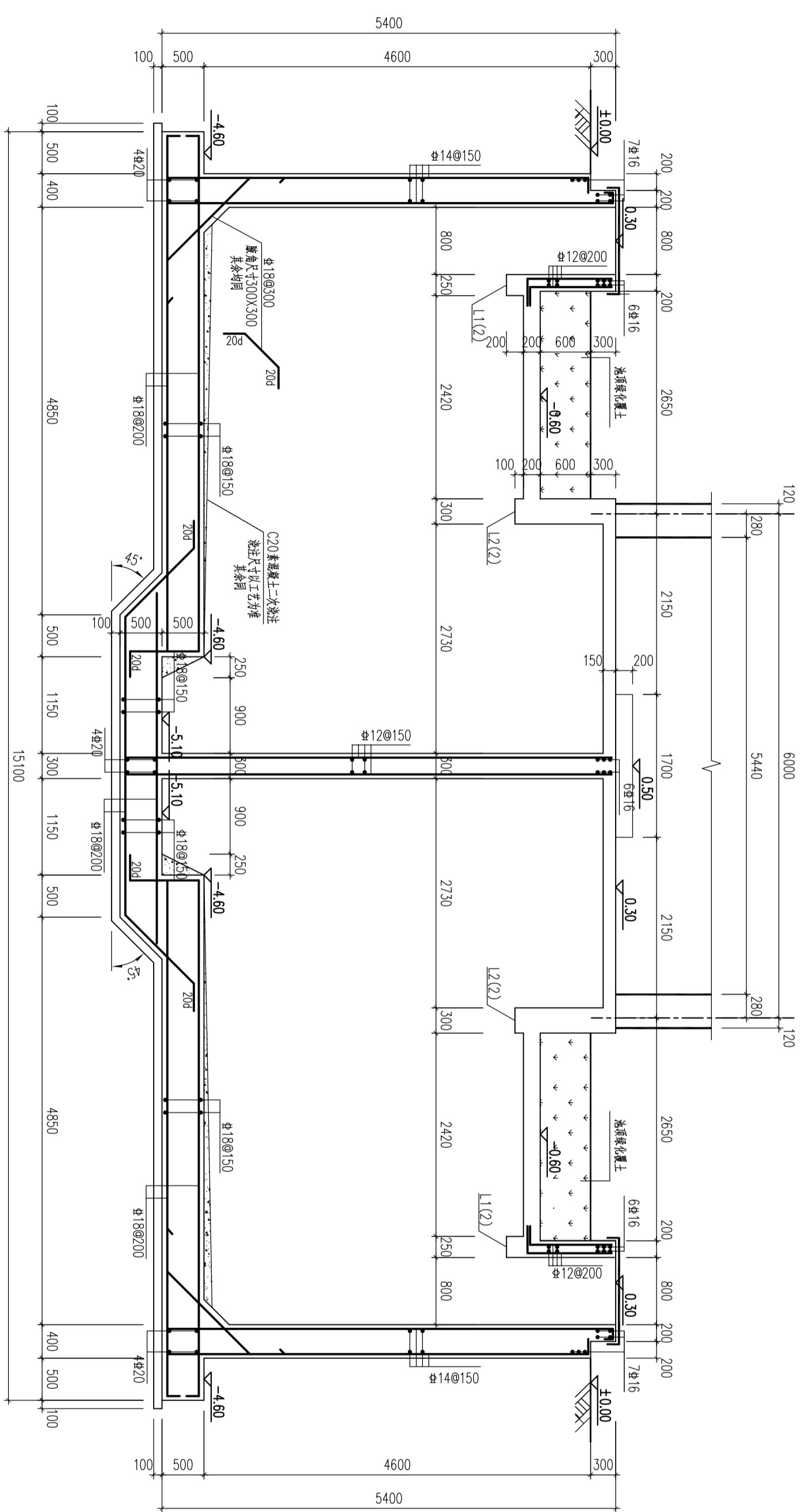

1-1剖面图 1:50

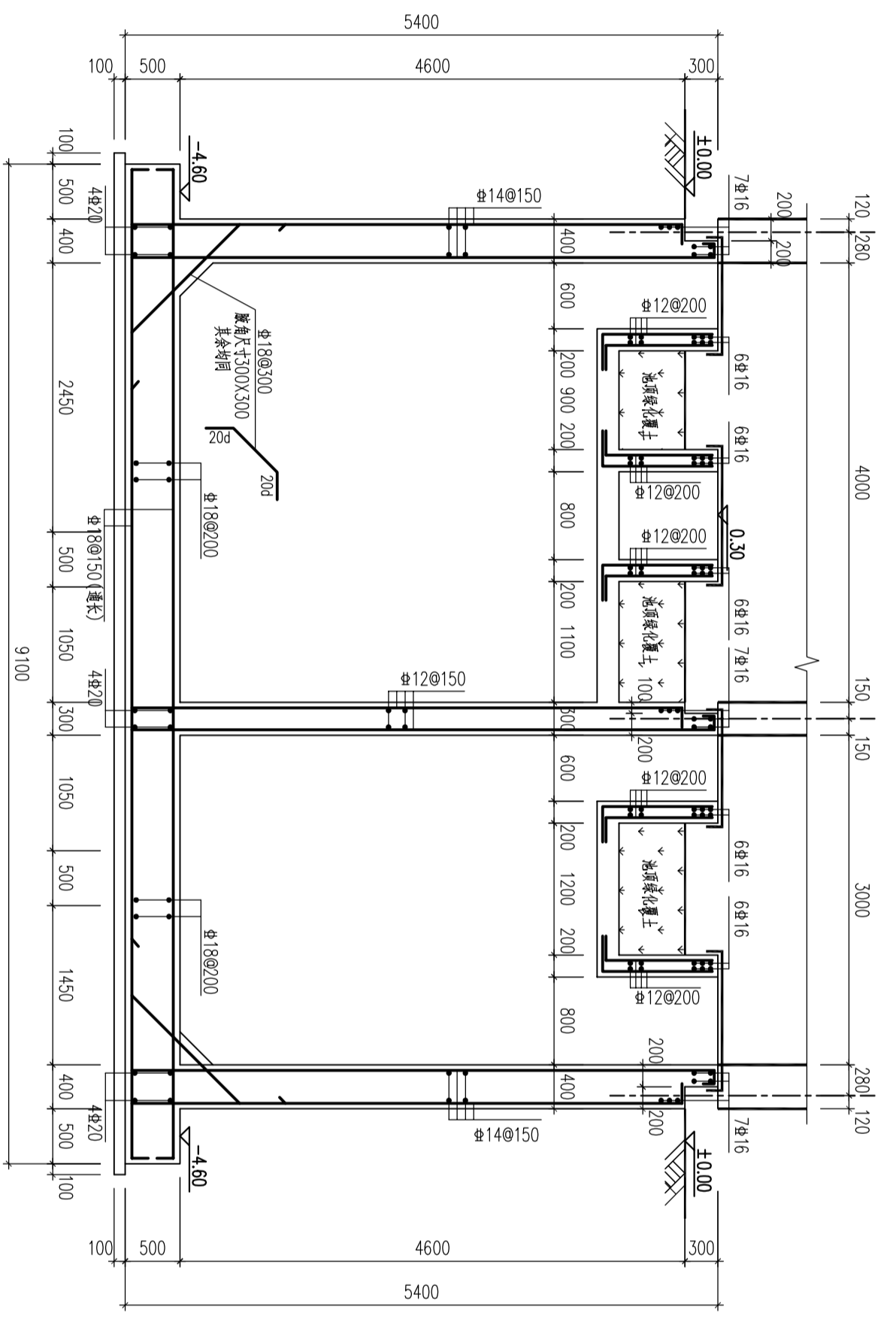

2-2剖面图 1:50

17.04.28	A	施工图出图
日期 Date	版次 Rev.	版次说明 Description



同济设计 TJADI  
同济大学建筑设计研究院  
(集团)有限公司  
TONGJI ARCHITECTURAL DESIGN (Group) Co., Ltd.

项目名称  
Project Name  
南通市通州区益民污水处理有限公司  
(二分厂) 扩建工程设计

子项名称 Sub-Project	污水处理厂工程一单体
项目编号 Project No.	16-RC-034
子项编号 Sub-Project No.	02

责任 Responsibility	姓名 Name	签字 Signature
审定 Approved by	刘新超	
审核 Reviewed by	晋侃	
校对 Checked by	王慧	
设计总负责人 Principal in charge	乌颖慧	
专业负责人 Discipline Responsible	王慧	
设计 Designed by	赵艳丽	
绘图 Drawn by	赵艳丽	

图纸名称  
Sheet Title  
储药池  
池体剖面图一

专业 Discipline	结构	阶段 Stage	投次 Rev.	施工图
图号 Sheet No.	12-005	版次 Rev.		A
日期 Date	17.04.28	比例 Scale		1:50

执业签章  
Registration Stamp

出图签章  
Release Stamp

本图须加盖出图签章, 否则一律无效  
Invalid! Unless Stamped

会签 Confirmed by	道路 Road	给排水 Plumbing	环境 Environment	交通 Transportation	信息 Information	建筑 Architecture	结构 Structure	景观 Landscape	强电 Electricity	暖通 HVAC	动力 Power
	桥梁 Bridge										

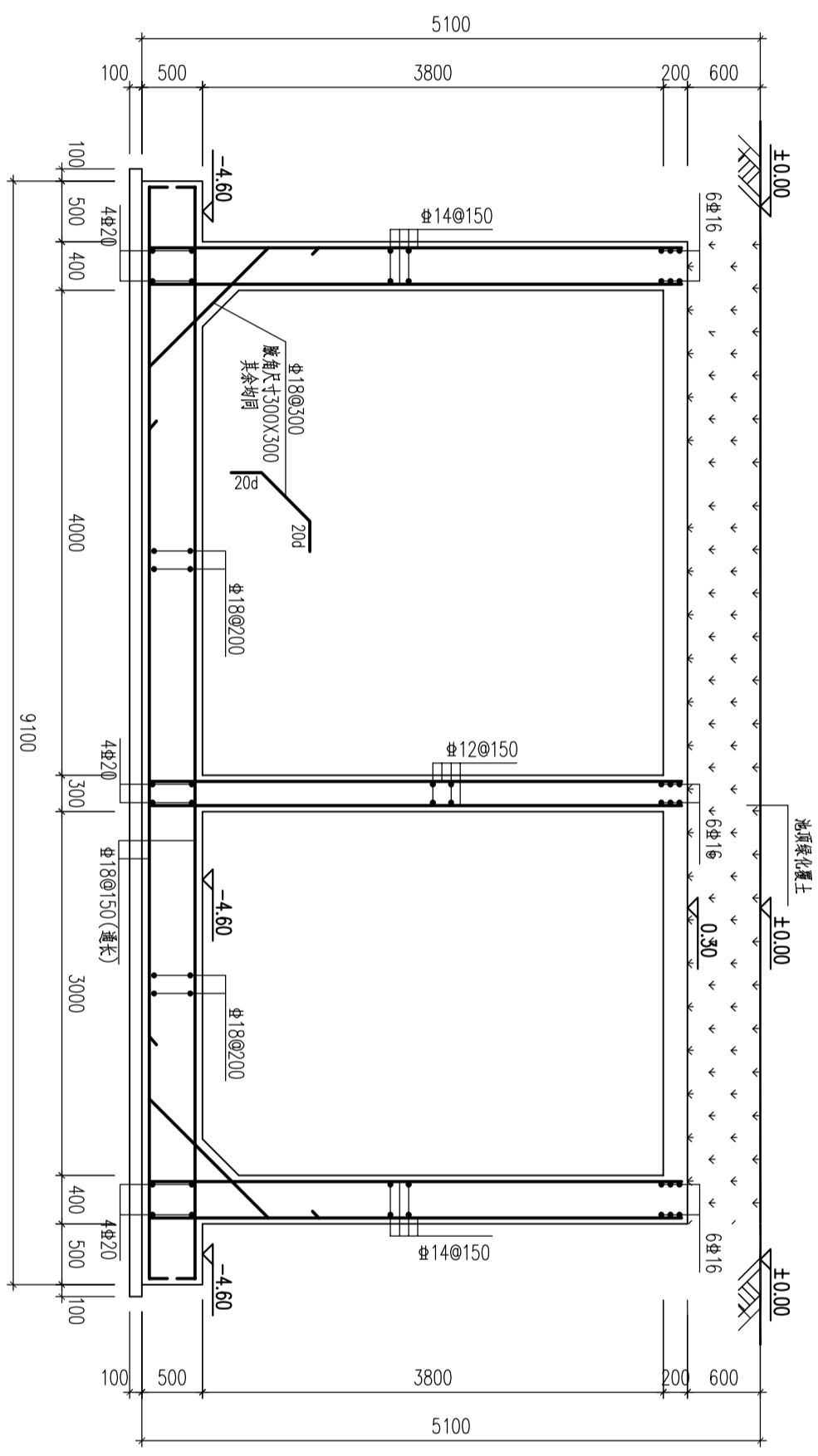

3-3剖面图 1:50

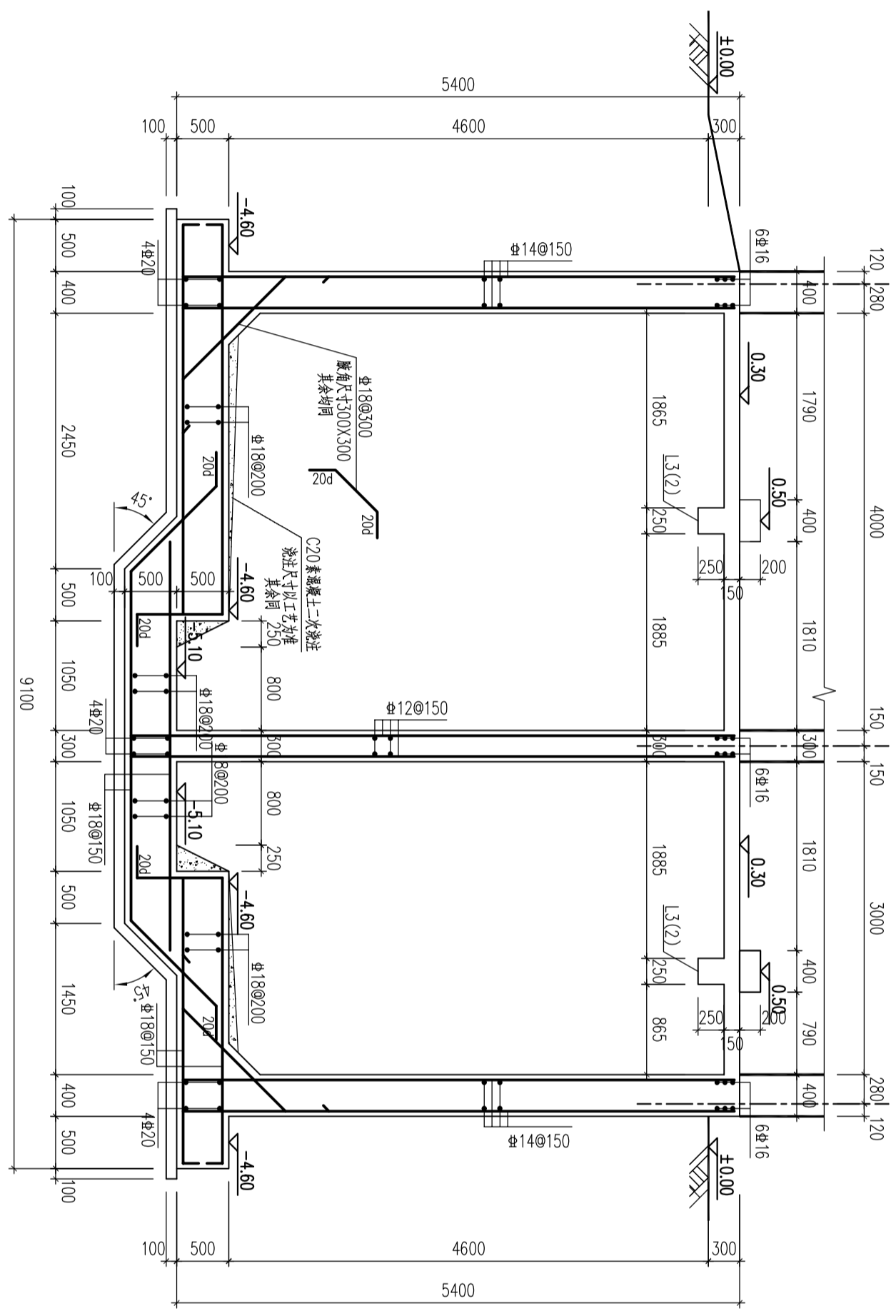

4-4剖面图 1:50

17.04.28	A	施工图出图
日期 Date	版次 Rev.	版次说明 Description



同济设计 TJAD  
同济大学建筑设计研究院  
(集团)有限公司  
TONGJI ARCHITECTURAL DESIGN (Group) Co., Ltd.

项目名称  
Project Name  
南通市通州区益民水处理有限公司  
(二分厂) 扩建工程设计

子项名称 Sub-Project	污水处理工程一单体
项目编号 Project No.	16-RG-034
子项编号 Sub-Project No.	02

责任 Responsibility	姓名 Name	签字 Signature
审定 Approved by	刘新超	
审核 Reviewed by	晋侃	
校对 Checked by	王慧	
设计总负责人 Principal in charge	乌颖慧	
专业负责人 Discipline Responsible	王慧	
设计 Designed by	赵艳丽	
绘图 Drawn by	赵艳丽	

图纸名称  
Sheet Title  
储药池  
池体剖面图二

专业 Discipline	结构	阶段 Stage	版本 Rev.	施工图
图号 Sheet No.	12-006	版次 Rev.		A
日期 Date	17.04.28	比例 Scale		1:50

执业签章  
Registration Stamp

出图签章  
Release Stamp

本图须加盖出图签章, 否则一律无效  
Invalid Unless Stamped

会签 Confirmed by	道路 Road	给排水 Plumbing	交通 Transportation	建筑 Architecture	景观 Landscape	暖通 HVAC
	桥梁 Bridge	环境 Environment	信息 Information	结构 Structure	强电 Electricity	动力 Power

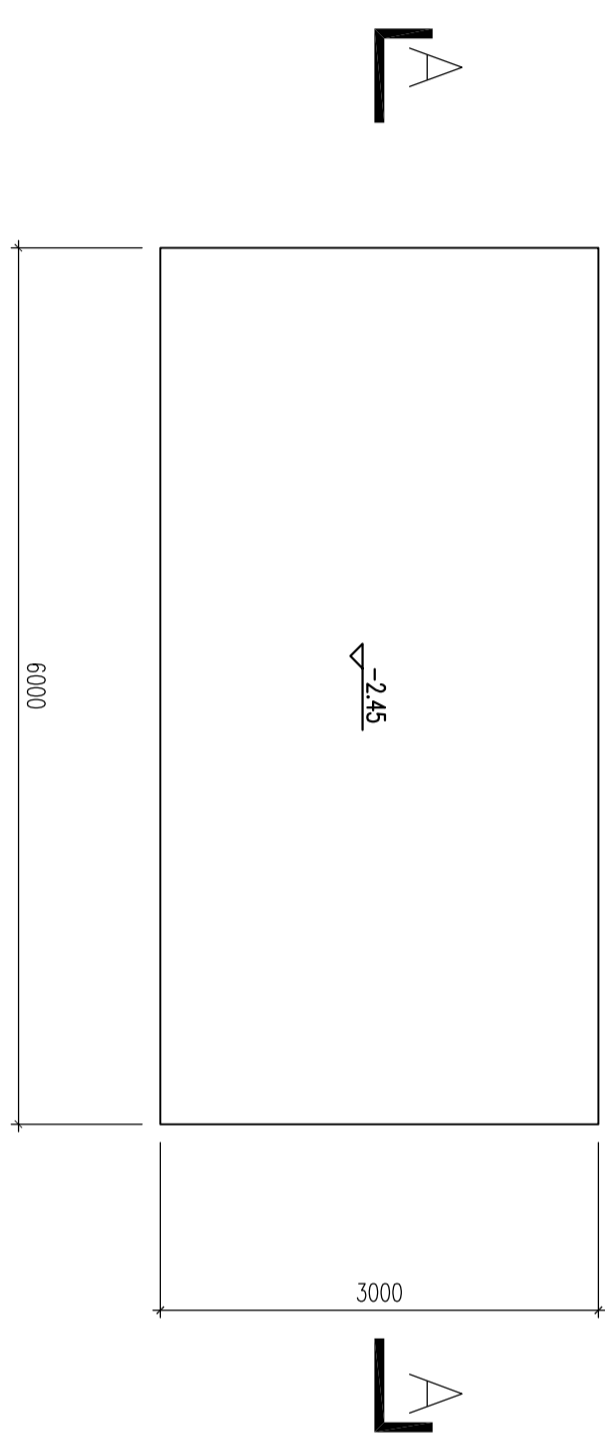

碳源投加系统基础平面图 1:50

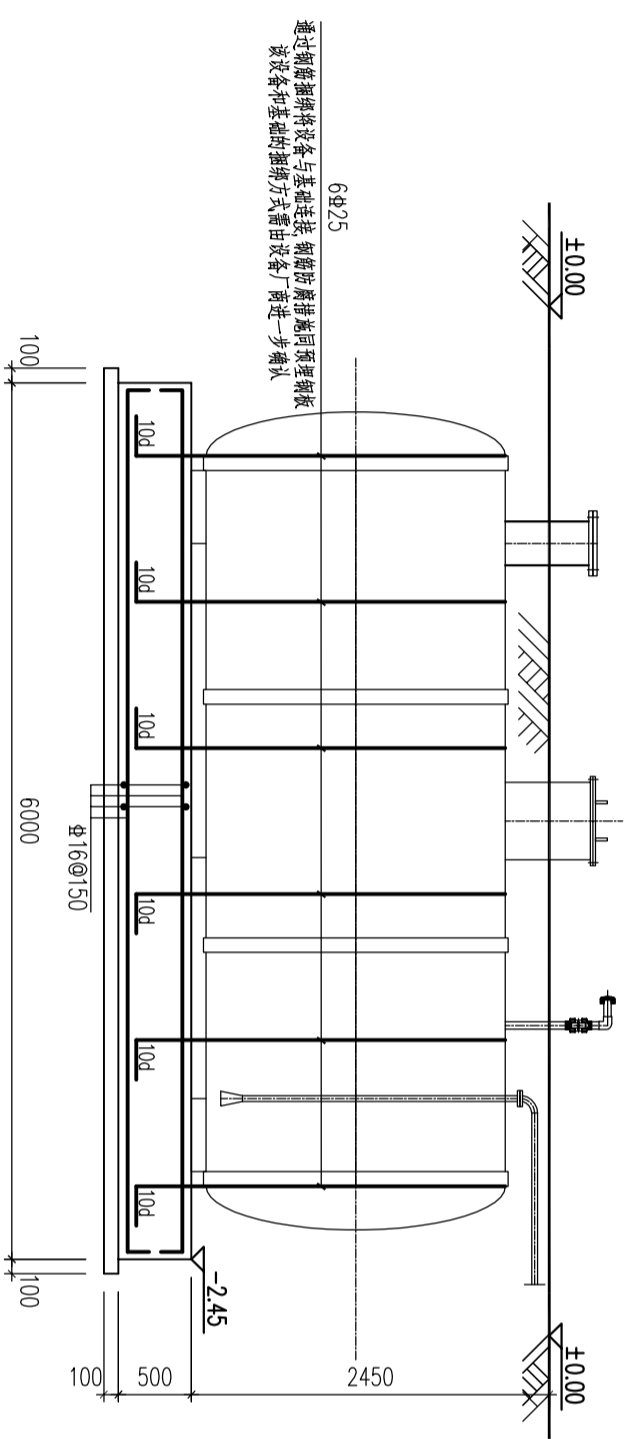

A-A剖面图 1:50

17.04.28	A	施工图出图
日期 Date	版次 Rev.	版次说明 Description



同济设计 TJAD  
同济大学建筑设计研究院  
(集团)有限公司  
TONGJI ARCHITECTURAL DESIGN (Group) Co., Ltd.

项目名称  
Project Name  
南通市通州区益民水处理有限公司  
(二分厂) 扩建工程设计

子项名称 Sub-Project	污水处理工程一单体
项目编号 Project No.	16-RC-034
子项编号 Sub-Project No.	02

责任 Responsibility	姓名 Name	签字 Signature
审定 Approved by	刘新超	
审核 Reviewed by	晋侃	
校对 Checked by	王慧	
设计总负责人 Principal in charge	乌颖慧	
专业负责人 Discipline Responsible	王慧	
设计 Designed by	赵艳丽	
绘图 Drawn by	赵艳丽	

图纸名称 Sheet Title 储药池 碳源投加系统基础设计图			
专业 Discipline	结构	阶段 Stage	施工图
图号 Sheet No.	12-007	版次 Rev.	A
日期 Date	17.04.28	比例 Scale	1:50

执业签章  
Registration Stamp

出图签章  
Release Stamp

本图须加盖出图签章, 否则一律无效  
Invalid! Unless Stamped